

USB1 音訊/USB2 音訊

將市售記憶體或音樂播放器連接到車輛的 USB 連接埠，可以播放音訊。



警告

請勿讓連接 USB 連接埠的電線與排檔桿 / 變速桿糾結在一起。
如果電線糾結，可能讓您的駕車分心，導致無法預期的意外。



小心

- ▶ 在接頭連接的狀況下，請勿將物品放在 USB 連接埠或控制台置物盒蓋上，或對它們施加力量。
- ▶ 依據要連接的行動裝置而定，當裝置連接到車輛的配件電源插槽時可能有雜音（若發生雜音，請勿使用配件電源插槽）。
- ▶ 請勿將 SD 讀卡機或 USB 集線器連接到 USB 連接埠。不支援播放寫入到卡中的音樂。導航系統也可能變得不穩定。此外請勿連接滑鼠或鍵盤。
- ▶ 請勿將 USB 音響裝置遺留在車室空間內。否則車室空間的溫度會在直接日照下上升為高溫，可能造成損壞。
- ▶ SD 卡插槽用於導航系統。若要使用導航系統，必須插入適用於導航系統的 SD 卡（Mazda 原廠）。請勿插入其中有儲存音樂檔案的 SD 卡。

注意

- 此功能取決於要連接的行動裝置而可能無法使用。
- 在使用前請閱讀市售行動裝置的製造商說明手冊。
- 請勿在引擎熄火時長時間使用音響。否則，電池電力會耗盡。
- 依據要連接的行動裝置而定，可能有雜音。
- 確實將插頭插入 USB 連接埠。
- 可使用符合 USB 2.0/1.1 標準的裝置。即使使用符合 USB 3.0 標準的產品，如果產品相容於 USB 2.0，它也能作為 USB 2.0 裝置來使用。

連接裝置

使用 USB 導線，將 USB 音響裝置連接到車輛。請將插頭與 USB 連接埠孔垂直，以插入或拔出插頭。

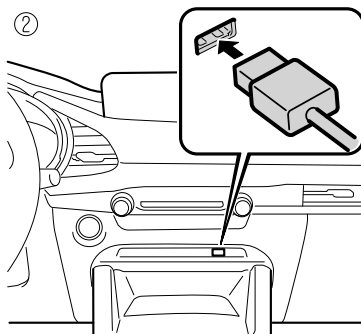
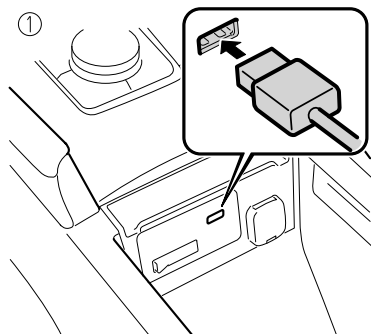

1. 位於中央控制台
2. 位於前方主控台區域

USB 連接埠的位置依據車型而異。

播放音樂

注意

- 使用 USB 記憶體時，依據所儲存檔案的容量和數量，可能需要一些時間才會開始播放。
- 視專輯藝術的大小，可能不會顯示專輯藝術。

1. 選擇主螢幕上的「娛樂」。

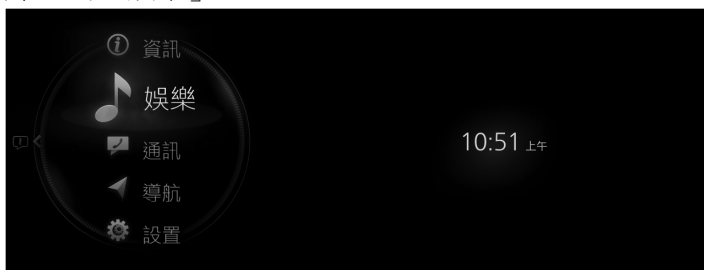

2. 選擇「USB1 音訊 - [device name]」或「USB2 音訊 - [device name]」。

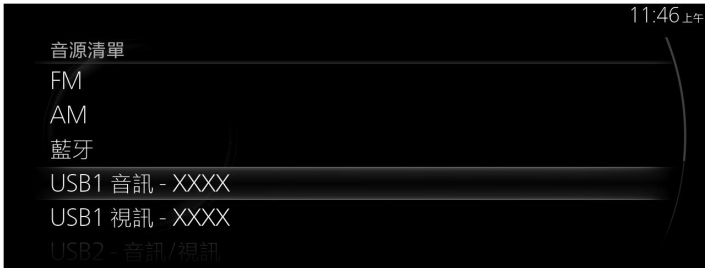

注意

如果有目前正在播放的內容，選擇「娛樂」讓內容顯示在播放畫面上。
在播放畫面上，按下多功能控制旋鈕上的 ，以顯示 音源清單 畫面。

3. 播放畫面隨即顯示。

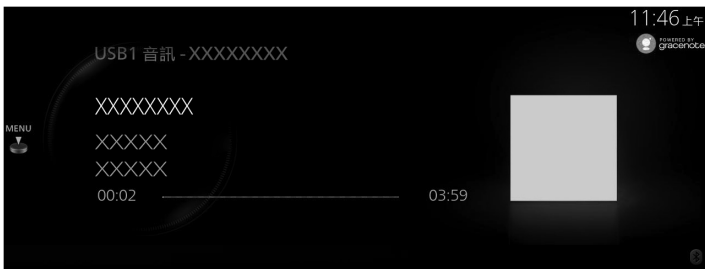

旋轉  以顯示 曲目清單。

顯示  時，可按下  以顯示選單。

USB 音響選單

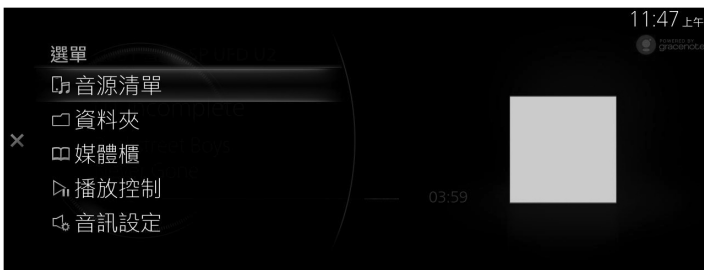

選單	說明
音源清單	顯示音源清單畫面。 您可以切換音源。
資料夾*1	顯示資料夾清單。您可從資料夾中選擇您想聆聽的音樂。
播放清單*2	顯示播放清單。您可從播放清單中選擇您想聆聽的音樂。
媒體櫃	顯示媒體櫃畫面。您可選擇要播放的類別，例如專輯或歌手。 如需詳細資料，請參閱從媒體櫃選擇曲目。
播放控制	在播放畫面上顯示控制畫面(圖像)。 如需每一圖像的操作方法，請參閱如何使用調頻器控制功能(圖像)。
音訊設定	調整音效品質。 請參閱第 2-119 頁的音效設定。

*1 連接 Apple 裝置以外的裝置時顯示。

*2 連接 Apple 裝置時顯示。

從媒體櫃選擇曲目

1. 從媒體櫃畫面選擇類別。



2. 從類別清單中選擇歌曲的播放方式。

類別	說明
播放清單*1	顯示播放清單的清單，並將選擇的播放清單作為曲目清單來播放。
演出者	顯示歌手的清單，並將所選歌手的專輯或所有曲目作為曲目清單來播放。

類別	說明
專輯	顯示歌手的清單，並將所選歌手的專輯或所有曲目作為曲目清單來播放。
歌曲	顯示所有曲目的清單，並將所有曲目作為曲目清單來播放。此外，您可使用字母搜尋來搜尋要聆聽的曲目。
類型	顯示音樂類型的清單，並將選擇的類型中的個別歌手或個別專輯的曲目，或所有曲目作為曲目清單來播放。
作曲家	顯示作曲家清單，您可在其中選擇某位作曲家的專輯或所有曲目，作為曲目清單來播放。
播客*2	顯示播客清單，並播放選擇的集數。
有聲書*2	顯示有聲書清單，並播放選擇的章節。

*1 連接 Apple 裝置以外的裝置時顯示。

*2 連接 Apple 裝置時顯示。

使用範例 (播放所選歌手的曲目)

1. 選擇「演出者」。

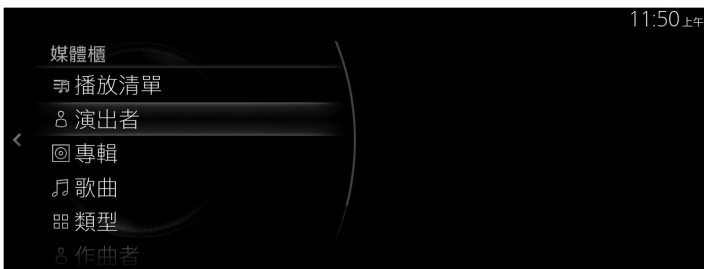

2. 選擇您想要聆聽的歌手。

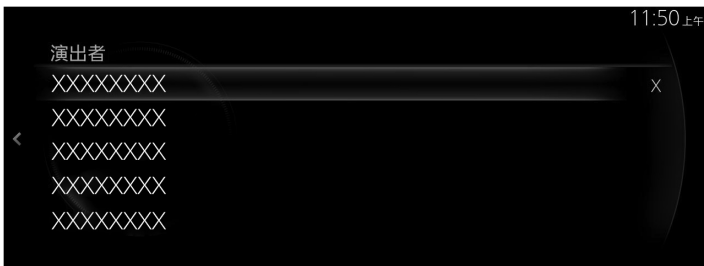





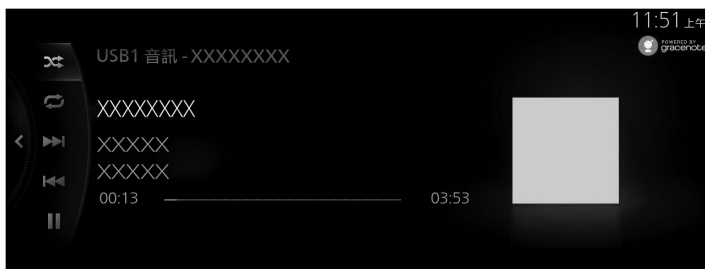



- 從顯示的曲目名稱清單中，選擇您要聆聽的曲目名稱。所選曲目隨即播放。

如何使用調頻器控制功能 (圖像)



旋轉  以選擇您要操作的圖像。

圖像	說明
	連接 Apple 產品以外的 USB 裝置時，例如 USB 記憶體和音訊播放器
	 以隨機順序播放目前所選資料夾內的曲目。
	 隨機播放所有曲目。
	 取消隨機播放。
	連接 Apple 產品時
	 隨機播放目前選定的播放清單或專輯內的所有曲目。
	 重複播放正在播放的歌曲。
	 重複播放目前選定的資料夾、播放清單或專輯內的所有曲目。
	 取消重複播放。

圖像	說明
	提前至下一首歌曲的開頭。 按住以便快進。鬆開它以停止。
	回到上一首歌的開頭。 按住以便快速倒轉。鬆開它以停止。
	(在暫停期間選擇時) 播放曲目。
	(在播放期間選擇時) 暫停曲目。

在播放 USB 音訊期間顯示的專輯藝術

將 USB 音響裝置連接到本裝置並放音訊時，裝置會在車輛儲存的資料庫中搜尋專輯藝術。若車輛的資料庫編譯與播放的音樂相符，就會顯示專輯藝術。儲存在此裝置內的資料庫資訊會使用 Gracenote® 音樂辨識服務內的資料庫資訊。

注意

- 自動新增的資訊可能不同於實際的資訊。
- 視讀取音樂資料的方式，可能不會顯示專輯藝術。

專輯藝術的顯示優先等級

您可將專輯藝術的顯示優先等級變更為 USB 音響裝置中儲存的專輯藝術，或 Gracenote® 資料庫。

請參閱第 2-142 頁的系統設定。

更新資料庫

您可使用 USB 音響裝置更新 Gracenote® 資料庫。

從系統設定畫面中選擇「Gracenote Database 更新」。

請參閱第 2-142 頁的系統設定。