

USB1 視訊/USB2 視訊*

將市售 USB 記憶體連接到車輛的 USB 連接埠，可以播放視訊。



警告

請勿讓連接 USB 連接埠的電線與排檔桿糾結在一起：

如果電線糾結，可能讓您的駕車分心，導致無法預期的意外。



小心

- ▶ 在接頭連接的狀況下，請勿將物品放在 USB 連接埠或控制台置物盒蓋上，或對它們施加力量。
- ▶ 依據要連接的行動裝置而定，當裝置連接到車輛的配件電源插槽時可能有雜音 (若發生雜音，請勿使用配件電源插槽)。
- ▶ 請勿將 SD 讀卡機或 USB 集線器連接到 USB 連接埠。不支援播放寫入到卡中的音樂。導航系統也可能變得不穩定。此外請勿連接滑鼠或鍵盤。
- ▶ 請勿將 USB 音響裝置遺留在車室空間內。否則車室空間的溫度會在直接日照下上升為高溫，可能造成損壞。
- ▶ SD 卡插槽用於導航系統。若要使用導航系統，必須插入適用於導航系統的 SD 卡 (Mazda 原廠)。請勿插入其中有儲存音樂檔案的 SD 卡。

注意

- 此功能取決於要連接的行動裝置而可能無法使用。
- 在使用前請閱讀市售行動裝置的製造商說明手冊。
- 請勿在引擎熄火時長時間播放視訊。否則，電池電力會耗盡。
- 依據要連接的行動裝置而定，可能會有雜音。
- 確實將插頭插入 USB 連接埠。
- 可使用符合 USB 2.0/1.1 標準的裝置。即使使用符合 USB 3.0 標準的產品，如果產品相容於 USB 2.0，它也能作為 USB 2.0 裝置來使用。

連接裝置

使用 USB 導線，將 USB 音響裝置連接到車輛。請將插頭與 USB 連接埠孔垂直，以插入或拔出插頭。

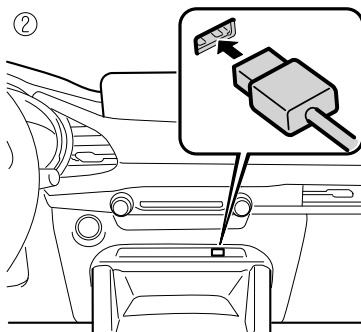
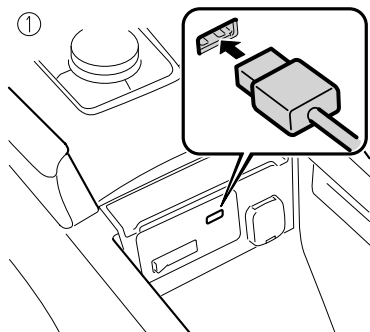

1. 位於中央控制台
2. 位於前方主控台區域

USB 連接埠的位置依據車型而異。

播放視訊

注意

- 使用 USB 記憶體時，依據所儲存檔案的容量和數量，可能需要一些時間才會開始播放。
- 視訊播放相容於 USB 記憶體，以及 Apple 產品之外的 USB 音響裝置。

1. 選擇主螢幕上的「娛樂」。

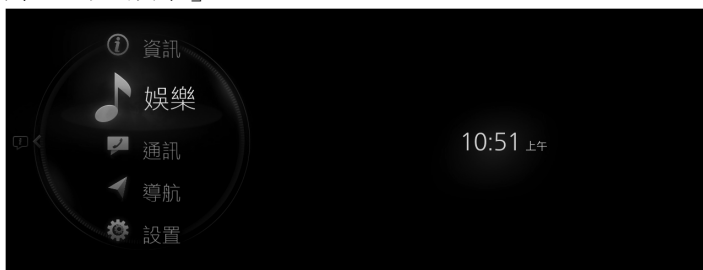

2. 選擇「USB1 視訊 - [device name]」或「USB2 視訊 - [device name]」。

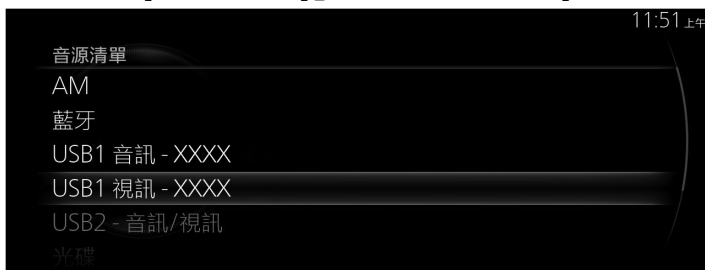

注意

如果有目前正在播放的內容，選擇「娛樂」讓內容顯示在播放畫面上。
在播放畫面上，按下多功能控制旋鈕上的 ，以顯示音源清單畫面。



3. 播放畫面隨即顯示。



注意

為安全起見，行駛時不顯示影像，而僅播放音訊，而且某些功能受限。

旋轉  以顯示曲目清單。

顯示  時，可按下  以顯示選單。

USB 視訊選單



選單	說明
音源清單	顯示 音源清單 畫面。您可以切換音源。
資料夾	顯示 資料夾 畫面。 顯示資料夾清單，您可從中選擇要從資料夾播放的視訊。關於選擇方式，請參閱從資料夾選擇視訊。如果沒有資料夾，就會省略資料夾選擇畫面，並移動到檔案選擇畫面。
播放控制	在播放畫面上顯示控制畫面 (圖像)。 如需每一圖像的操作方法，請參閱如何使用調頻器控制功能 (圖像)。
長寬比	畫面大小可以切換為「寬螢幕」/「Letterbox」/ 「Pan&Scan」。
音訊設定	調整音效品質。 請參閱第 2-119 頁的 音效設定。

從資料夾選擇視訊

1. 從 資料夾 畫面選擇資料夾。



2. 選擇資料夾以顯示資料夾中的檔案清單。









3. 選擇您想要播放的視訊以開始播放。

如何使用調頻器控制功能 (圖像)



旋轉  以選擇您要操作的圖像。

圖像	說明
	提前至下一視訊的開頭。 按住以便快進。鬆開它以停止。
	回到上一視訊的開頭。 按住以便快速倒轉。鬆開它以停止。
	以慢速播放視訊。
	(在暫停期間選擇時) 播放視訊。 (在慢速播放期間選擇時) 取消慢速播放。
	(在播放期間選擇時) 暫停播放。
	停止視訊。